

COLOUR BLINDS

Holzjalousie

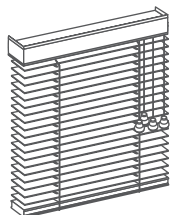

**Information
Technik**



Jalousie

Bambusjalousie 25

Lamellenbreite

25
mm

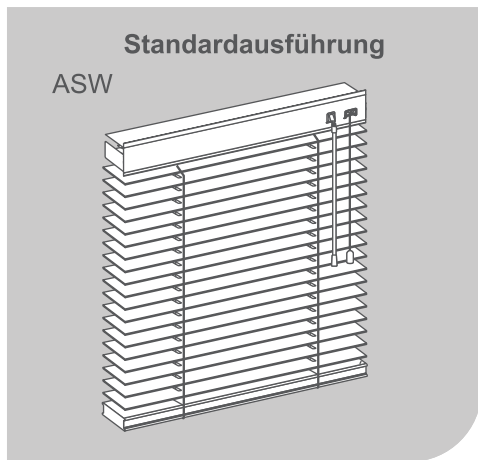
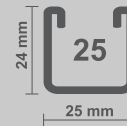

Standardausführung
ASW

Standard nur Frontblende



Mit gewebtem Leiterband
gegen Aufpreis
ASWT

Aufpreis Gewebtes Leiterband

Holzjalousie Standard mit klassischer Bedienung (mm)

Kleinste Breite der Jalousie	250
Größte Breite der Jalousie	1800
Größte Höhe der Jalousie	3600
Größte Fläche der Jalousie	4,50 m ²
Seitenführung Edelstahl Draht	ja

Pakethöhen (mm)

Lamellenbreite	Jalousiehöhe (mm)			
	1000	1500	2000	2600
25 mm	189	264	339	429
Farben gemäß Farbkarten				

Leistungsverzeichnis

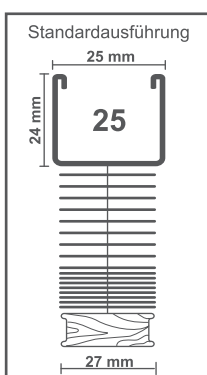

Oberschiene: U-Profil aus Stahl, Breite 25 mm, Höhe 24 mm, mit abgerundeten Kanten, 0,50 mm stark, einbrennlackiert. Farbton auf die Lamellen abgestimmt. Endkappen innenliegend aus Kunststoff, transparent. Mit passender Holzblende und Magnetbefestigung. Siehe Farbkarten.

Unterschiene: Profil aus Holz, Breite 27 mm, Höhe 15 mm. Farbton auf die Lamellen abgestimmt. Siehe Farbkarten.

Lamellen: Breite 25 mm, Stärke 2,00 mm.

Zugschnur: Die Zugschnur besteht aus einem vorgeschrumpten, alterungsbeständigem, hochfestem, farblich abgestimmten 1,40 mm Polyestergergarn.

Bedienung: Anordnung der Schnur und des Wendegetriebes wahlweise rechts, links oder getrennt. Wenden der Lamellen in beide Richtungen, mittels seitlich angebrachten Wendestabes aus Holz. Der Aufzug und das Arretieren der Lamellen, erfolgt mittels seitlich angebrachter Aufzugschnur.

Befestigung: Als Standard werden Kombiträger (Code 402) geliefert.

Preise für Sondergrößen auf Anfrage. Alle Jalousien sind Maßanlagen und können deshalb nicht umgetauscht oder zurückgenommen werden. Technische Änderungen vorbehalten.

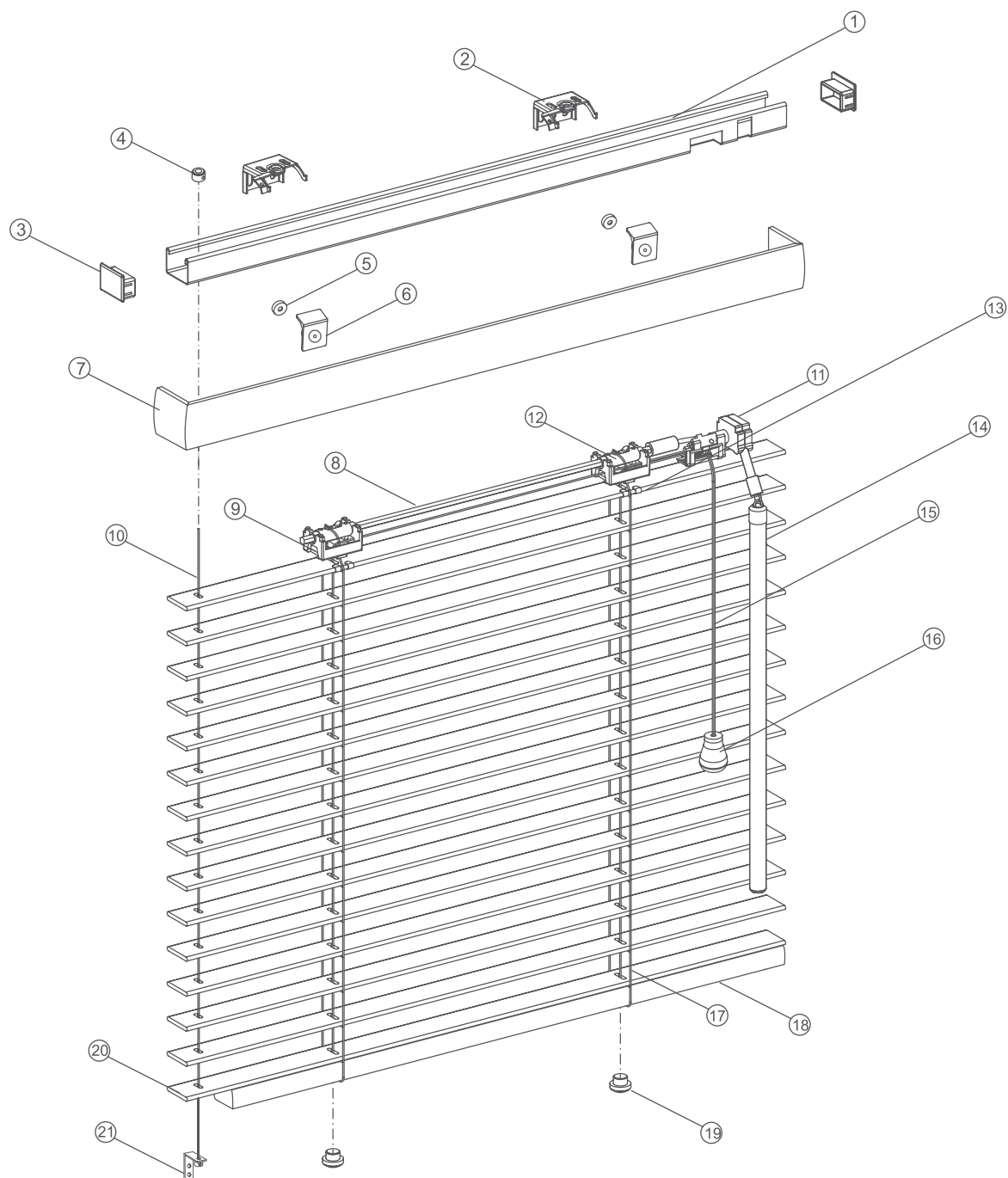

- | | | |
|------------------------------------|-------------------------|-----------------------------|
| ① Oberschiene 25 x 25 mm | ⑪ Wendegetriebe | ⑳ Befestigung für Spannseil |
| ② Universal Wand- und Deckenträger | ⑫ Schnurwickelrolle | |
| ③ Endkappe | ⑬ Clip | |
| ④ Haltering für Spannseil | ⑭ Holzwendestab | |
| ⑤ Magnet für Blende | ⑮ Zugschnur | |
| ⑥ Halter für Blende | ⑯ Schnurgriff | |
| ⑦ Holzblende | ⑰ Leiterband | |
| ⑧ Wendewelle | ⑱ Unterleiste Holz | |
| ⑨ Bock für Rolle | ⑲ Knopf für Unterleiste | |
| ⑩ Seil für Verspannung | ㉑ Holzlamelle | |

Diese Jalousie wird standardmäßig mit gerader Blende geliefert.

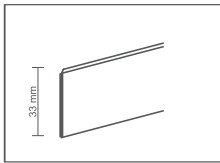

Holzblende Front gerade

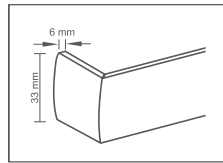

Holzblende mit Ecke
Aufpreis 15,50 €

Standard-Zubehör wahlweise im Preis enthalten:

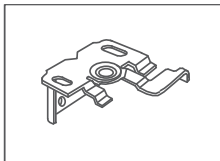

Universal Träger Wand- und Deckenmontage
Oberschiene 25
silber, Code 402

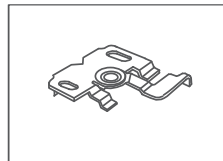

Deckenträger
Oberschiene 25
silber, Code 404

Bei Seitenführung wahlweise im Preis enthalten:

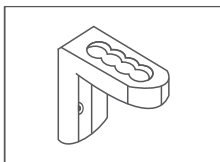

Träger B

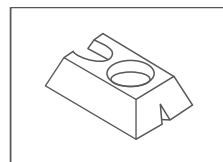

Träger C

Zubehör gegen Aufpreis

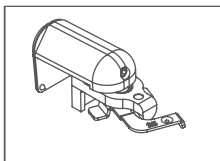

Klemmträger oben
Oberschiene 25
weiß, Code 417

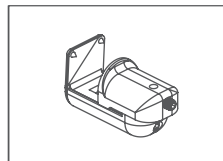

Klemmträger unten
weiß, Code 421

Bedienvarianten

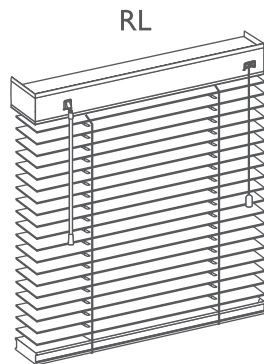

Schnurauzug rechts
Schnurwindung links

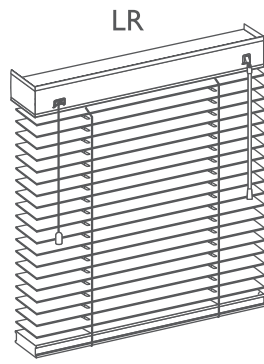

Schnurauzug links
Schnurwindung rechts

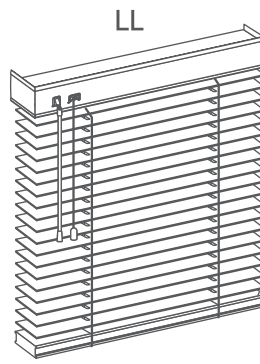

Schnurwindung links
Schnurauzug links

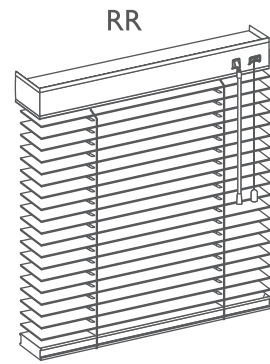

Schnurauzug rechts
Schnurwindung rechts

Bei Anlagen bis 350 mm Breite, Bedienung nur LR oder RL möglich.

Preise für Sondergrößen auf Anfrage. Alle Jalousien sind Maßanlagen und können deshalb nicht umgetauscht oder zurückgenommen werden. Technische Änderungen vorbehalten.

Bambusjalousie 50



Lamellenbreite

50
mm

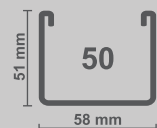

Holzjalousie Standard mit klassischer Bedienung (mm)

Kleinste Breite der Jalousie	450
Größte Breite der Jalousie	2400
Größte Höhe der Jalousie	3600
Größte Fläche der Jalousie	5m ²
Seitenführung Edelstahlraht	ja

Pakethöhen (mm)

Lamellenbreite	Jalousiehöhe (mm)			
	1000	1500	2000	2600
50 mm	170	210	250	298
Farben gemäß Farbkarten				

Leistungsverzeichnis

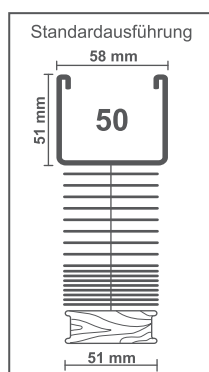

Oberschiene 50: U-Profil aus Stahl, Breite 58 mm, Höhe 51 mm, mit abgerundeten Kanten, 0,50 mm stark, einbrennlackiert. Mit passender Holzblende und Magnetbefestigung.

Unterleiste: Profil aus Holz, Breite 51 mm, Höhe 12 mm. Farblich den Lamellen angepasst.

Lamellen: Breite 50 mm, Stärke 2,00 mm.

Zugschnur: Die Zugschnur besteht aus einem vorgeschrupften, alterungsbeständigem, hochfestem, farblich abgestimmten 2,00 mm Polyestergergarn.

Bedienung: Anordnung der Aufzugschnur und der Schnurwendung wahlweise rechts oder links. Wenden der Lamellen in beiden Richtungen, erfolgt durch einfaches Ziehen an der Schnurwendung.

Befestigung: Als Standard werden Universalträger geliefert.

Preise für Sondergrößen auf Anfrage. Alle Jalousien sind Maßanlagen und können deshalb nicht umgetauscht oder zurückgenommen werden. Technische Änderungen vorbehalten.

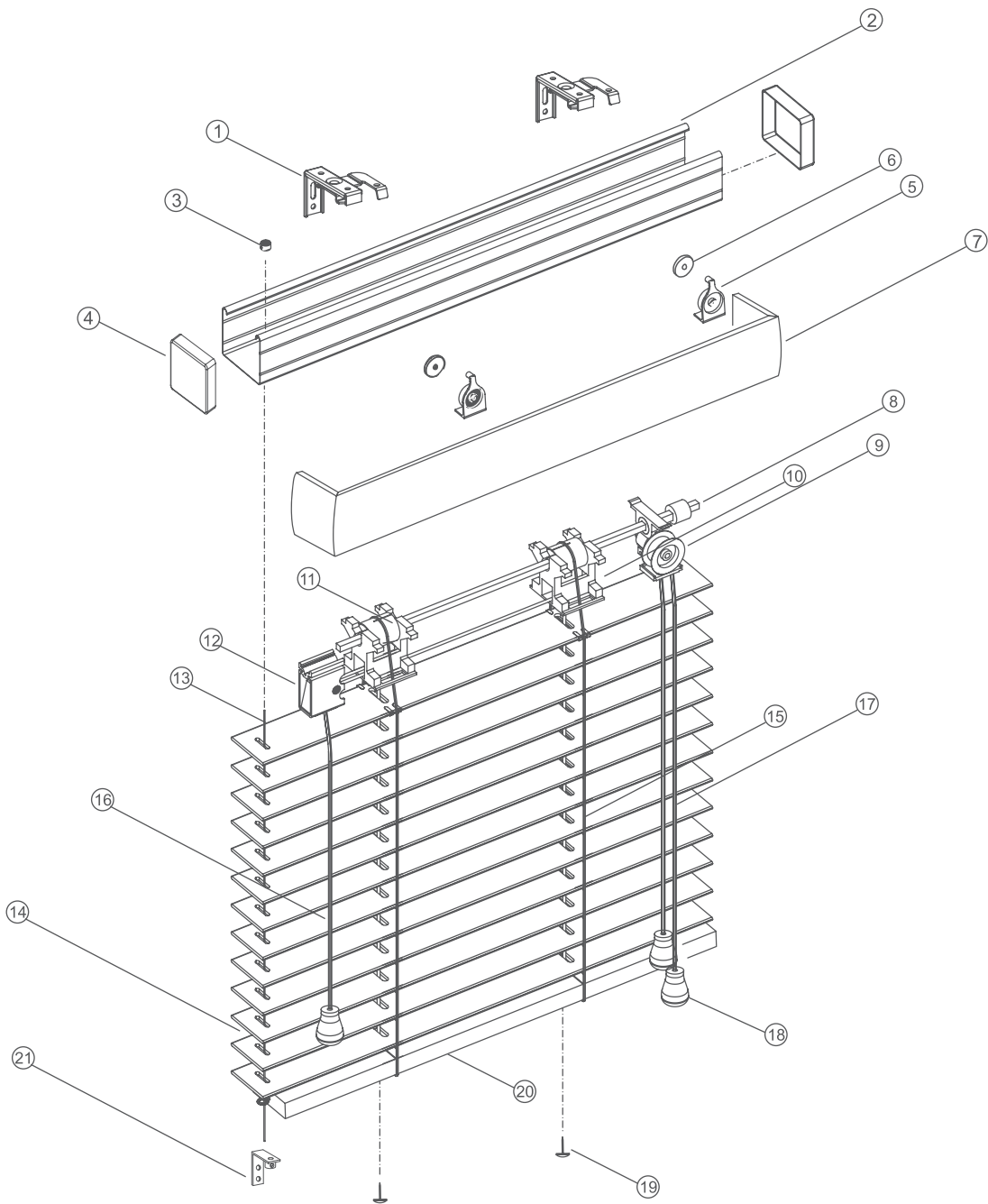

- | | | |
|-----------------------------------|--------------------------------|--------------------------|
| ① Universal Wand und Deckenträger | ⑪ Schnuraufzug | ⑳ Winkel für Verspannung |
| ② Oberschiene 50 x 50 mm | ⑫ Schnurzug | |
| ③ Stopp für Spanndraht | ⑬ Verspannung | |
| ④ Endkappe Kunststoff | ⑭ Holzlamelle | |
| ⑤ Halter für Magnetbefestigung | ⑮ Leiterband | |
| ⑥ Magnet für Blende | ⑯ Zugschnur | |
| ⑦ Holzblende | ⑰ Wendeschnur | |
| ⑧ Wendewelle | ⑱ Schnurgriff | |
| ⑨ Wenderolle Schnur | ⑲ Nagel für gewebte Leiterband | |
| ⑩ Lager | ⑳ Unterleiste Holz 50 mm | |

Diese Jalousie wird standardmäßig mit gerader Blende geliefert.

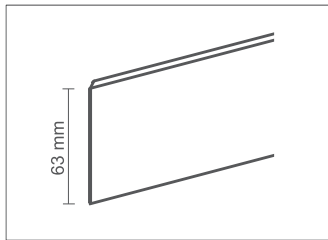

Holzblende Front gerade

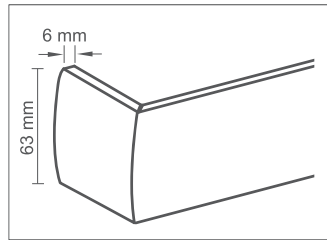

Holzblende mit Ecke

Standard- Zubehör wahlweise im Preis enthalten:

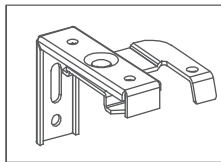

Universal Wand und Deckenträger silber, Code 439

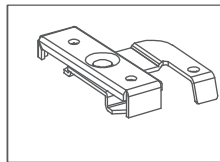

Deckenträger silber, Code 501

Bei Seitenführung wahlweise im Preis enthalten:

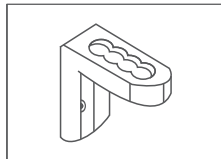

Träger B

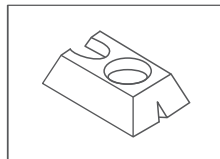

Träger C

Bedienvarianten

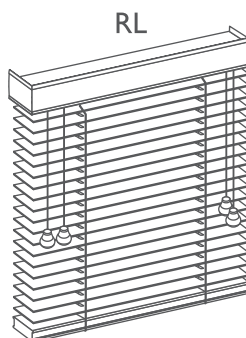

Schnur aufzug rechts
Schnurwendung links

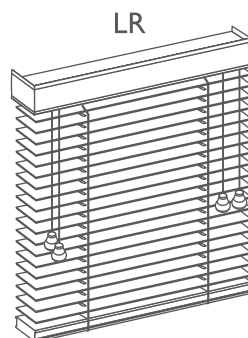

Schnur aufzug links
Schnurwendung rechts

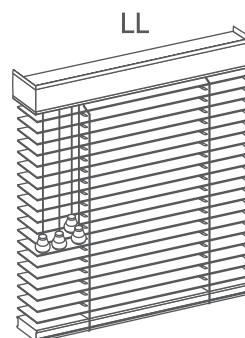

Schnurwendung links
Schnur aufzug links

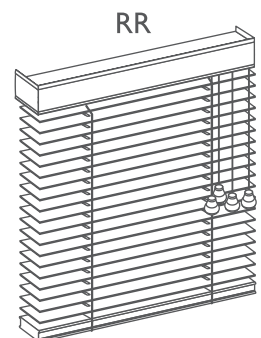

Schnur aufzug rechts
Schnurwendung rechts

Bei Anlagen bis 700 mm Breite, Bedienung nur LR oder RL möglich.

Preise für Sondergrößen auf Anfrage. Alle Jalousien sind Maßanlagen und können deshalb nicht umgetauscht oder zurückgenommen werden. Technische Änderungen vorbehalten.

Holzjalousie 25

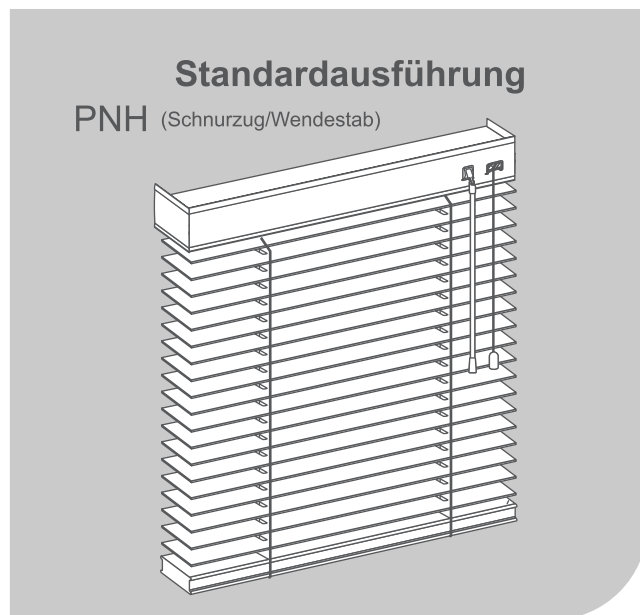

Standardausführung
PNH (Schnurzug/Wendestab)

Standard nur Frontblende

Lamellenbreite

25
mm

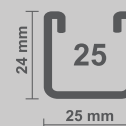

Holzjalousie Standard mit klassischer Bedienung (mm)

Kleinste Breite der Jalousie	260
Größte Breite der Jalousie	2400
Größte Höhe der Jalousie	2600
Größte Fläche der Jalousie	3,50 m ²
Seitenführung Edelstahldraht	ja

Pakethöhen (mm)

Lamellenbreite	Jalousiehöhe (mm)		
	1000	1500	2000
25 mm	219	309	399
Farben gemäß Farbkarten			

Leistungsverzeichnis

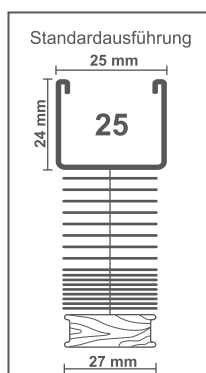

Oberschiene: U-Profil aus Stahl, Breite 25 mm, Höhe 24 mm, mit abgerundeten Kanten, 0,40 mm stark, einbrennlackiert. Farbton auf die Lamellen abgestimmt. Endkappen innenliegend aus Kunststoff, transparent. Mit passender Holzblende und Magnetbefestigung. Siehe Farbkarten.

Unterschiene: Profil aus Holz, Breite 27 mm, Höhe 15 mm. Farbton auf die Lamellen abgestimmt. Siehe Farbkarten.

Lamellen: Breite 25 mm, Stärke 2,50 mm.

Zugschnur: Die Zugschnur besteht aus einem vorgeschrumpten, alterungsbeständigem, hochfestem, farblich abgestimmten 1,40 mm Polyestergeram.

Bedienung: Anordnung der Schnur und des Wendegetriebes wahlweise rechts, links oder getrennt. Wenden der Lamellen in beide Richtungen, mittels seitlich angebrachten Wendestabes aus Holz. Der Aufzug und das Arretieren der Lamellen, erfolgt mittels seitlich angebrachter Aufzugschnur.

Befestigung: Als Standard werden Kombiträger (Code 402) geliefert.

Preise für Sondergrößen auf Anfrage. Alle Jalousien sind Maßanlagen und können deshalb nicht umgetauscht oder zurückgenommen werden. Technische Änderungen vorbehalten.

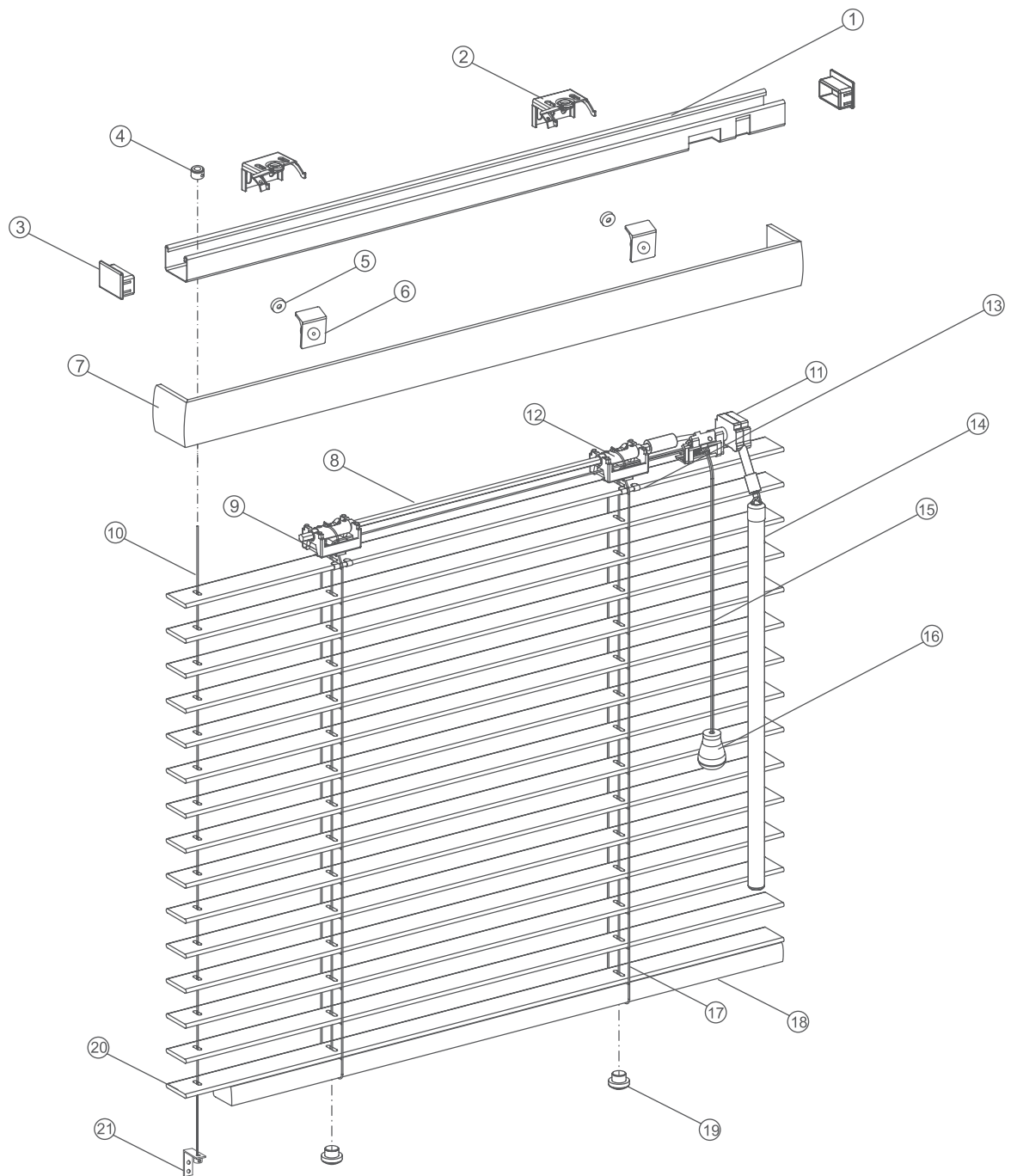

- | | | |
|-----------------------------------|-------------------------|-----------------------------|
| ① Oberschiene 25 x 25 mm | ⑪ Wendegeräte | ⑳ Befestigung für Spannseil |
| ② Universal Wand und Deckenträger | ⑫ Schnurwickelrolle | |
| ③ Endkappe | ⑬ Clip | |
| ④ Haltering für Spannseil | ⑭ Holzdrehstab | |
| ⑤ Magnet für Blende | ⑮ Zugschnur | |
| ⑥ Halter für Blende | ⑯ Schnurgriff | |
| ⑦ Holzblende | ⑰ Leiterband | |
| ⑧ Wendewelle | ⑱ Unterleiste Holz | |
| ⑨ Bock für Rolle | ⑲ Knopf für Unterleiste | |
| ⑩ Seil für Verspannung | ⑳ Holzlamelle | |

Diese Jalousie wird standardmäßig mit gerader Blende geliefert.

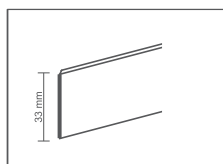

Holzblende Front gerade

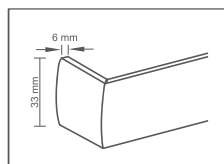

Holzblende mit Ecke

Standard- Zubehör wahlweise im Preis enthalten:

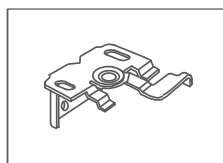

Universal Träger Wand- und Deckenmontage
Oberschiene 25
silber, Code 402

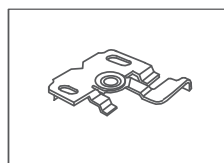

Deckenträger
Oberschiene 25
silber, Code 404

Bei Seitenführung wahlweise im Preis enthalten:

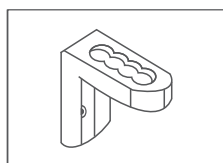

Träger B

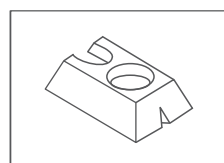

Träger C

Zubehör gegen Aufpreis

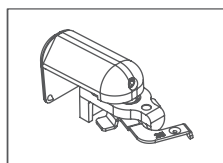

Klemmträger oben
Oberschiene 25
weiß, Code 417

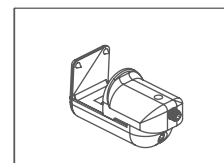

Klemmträger unten
weiß, Code 421

Bedienvarianten

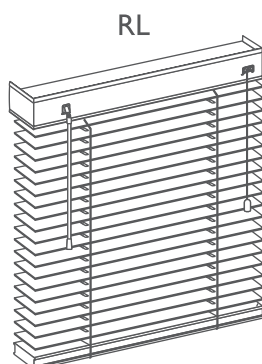

Schnur aufzug rechts
Schnurwendung links

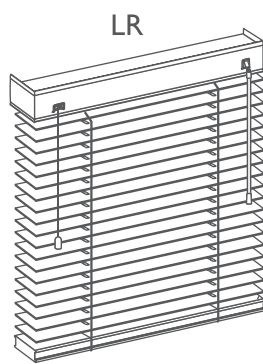

Schnur aufzug links
Schnurwendung rechts

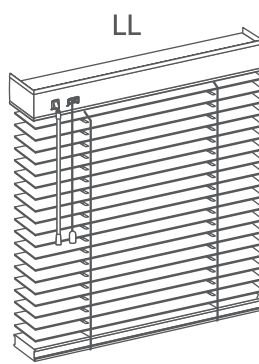

Schnurwendung links
Schnur aufzug links

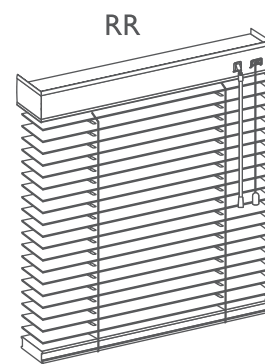

Schnur aufzug rechts
Schnurwendung rechts

Bei Anlagen bis 350 mm breit Bedienung nur LR oder RL möglich.

Preise für Sondergrößen auf Anfrage. Alle Jalousien sind Maßanlagen und können deshalb nicht umgetauscht oder zurückgenommen werden. Technische Änderungen vorbehalten.

Holzjalousie 50



Lamellenbreite

50
mm

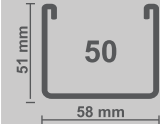

Holzjalousie Standard mit klassischer Bedienung (mm)

Kleinste Breite der Jalousie	450
Größte Breite der Jalousie	2700
Größte Höhe der Jalousie	3600
Größte Fläche der Jalousie	5m ²
Seitenführung Edelstahl Draht	ja

Pakethöhen (mm)

Lamellenbreite	Jalousiehöhe (mm)			
	1000	1500	2000	2600
50 mm	190	240	290	350
Farben gemäß Farbkarten				

Leistungsverzeichnis

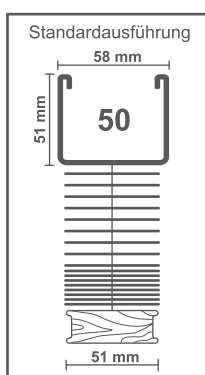

Oberschiene 50: U-Profil aus Stahl, Breite 58 mm, Höhe 51 mm, mit abgerundeten Kanten, 0,50 mm stark, einbrennlackiert. Mit passender Holzblende und Magnetbefestigung.

Unterleiste: Profil aus Holz, Breite 51 mm, Höhe 15 mm. Farblich den Lamellen angepasst.

Lamellen: Breite 50 mm, Stärke 2,50 mm.

Zugschnur: Die Zugschnur besteht aus einem vorgeschrumpten, alterungsbeständigem, hochfestem, farblich abgestimmten 2,00 mm Polyester garn.

Bedienung: Anordnung der Aufzugschnur und der Schnurwendung wahlweise rechts oder links. Wenden der Lamellen in beide Richtungen, erfolgt durch einfaches Ziehen an der Schnurwendung.

Befestigung: Als Standard werden Universalträger geliefert.

Preise für Sondergrößen auf Anfrage. Alle Jalousien sind Maßanlagen und können deshalb nicht umgetauscht oder zurückgenommen werden. Technische Änderungen vorbehalten.

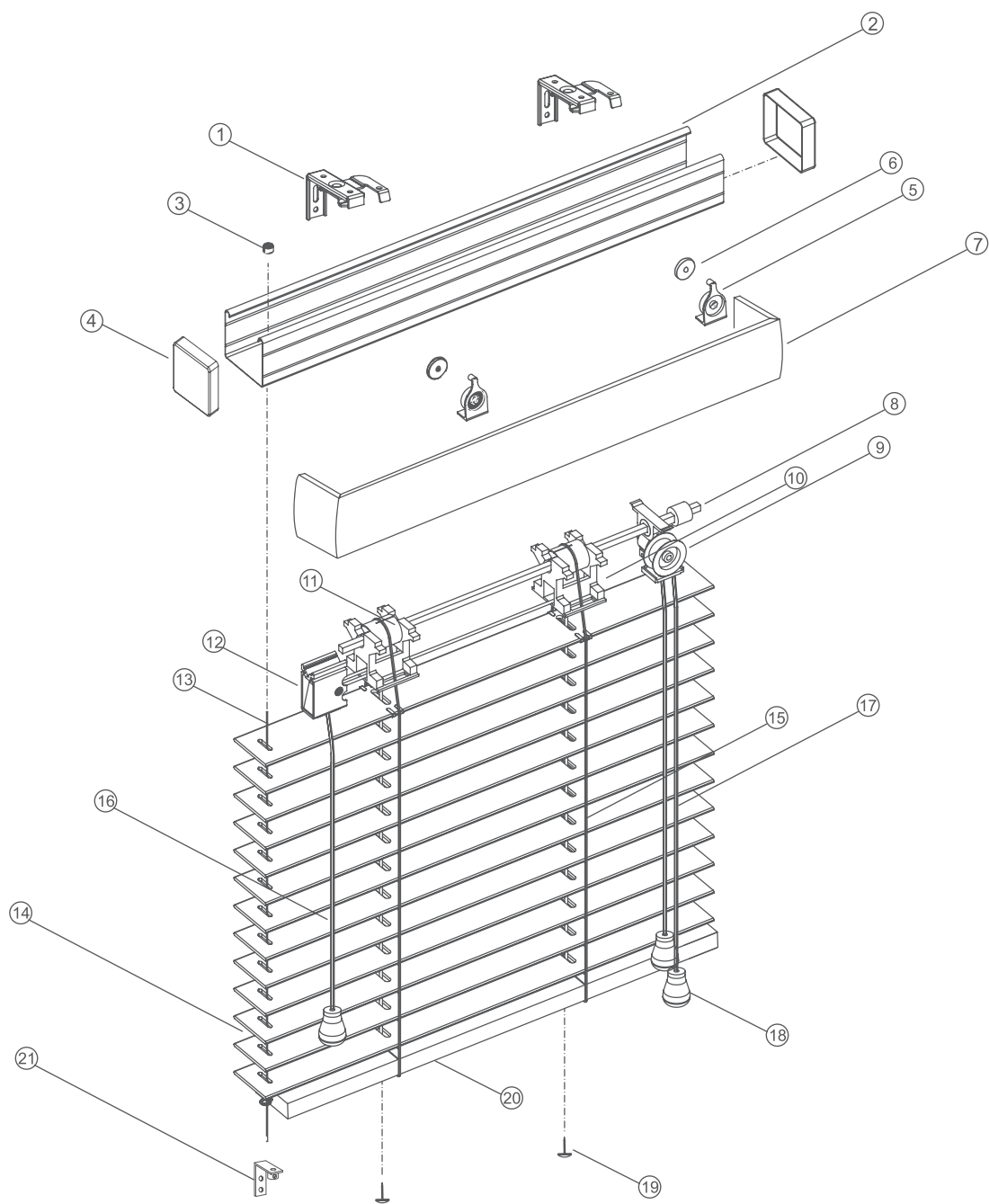

- | | | |
|-----------------------------------|--------------------------------|--------------------------|
| ① Universal Wand und Deckenträger | ⑪ Schnuraufzug | ⑳ Winkel für Verspannung |
| ② Oberschiene 50 x 50 mm | ⑫ Schnurzug | |
| ③ Stopp für Spanndraht | ⑬ Verspannung | |
| ④ Endkappe Kunststoff | ⑭ Holzlamelle | |
| ⑤ Halter für Magnetbefestigung | ⑮ Leiterband | |
| ⑥ Magnet für Blende | ⑯ Zugschnur | |
| ⑦ Holzblende | ⑰ Wendeschnur | |
| ⑧ Wendewelle | ⑱ Schnurgriff | |
| ⑨ Wenderolle Schnur | ⑲ Nagel für gewebte Leiterband | |
| ⑩ Lager | ⑳ Unterleiste Holz 50 mm | |

Diese Jalousie wird standardmäßig mit gerader Blende geliefert.

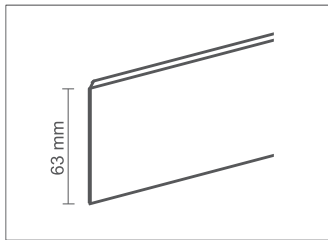

Holzblende Front gerade

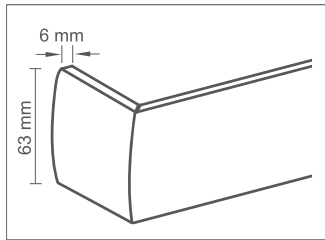

Holzblende mit Ecke
Aufpreis 19,50 €

Standard- Zubehör wahlweise im Preis enthalten:

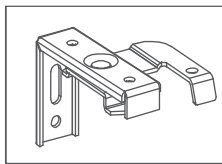

Universal Wand und
Deckenträger silber,
Code 439

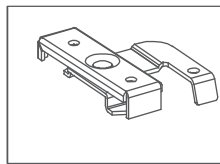

Deckenträger silber,
Code 501

Bei Seitenführung wahlweise im Preis enthalten:

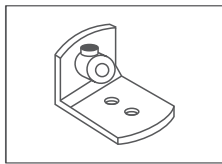

Träger A

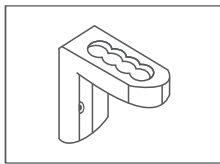

Träger B

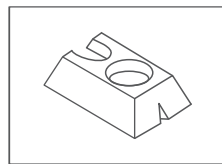

Träger C

Bedienvarianten und Zubehör 50 mm

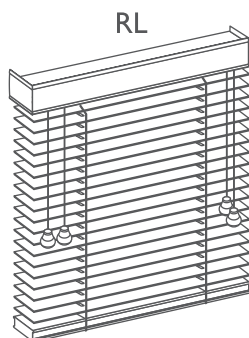

Schnur aufzug rechts
Schnurwendung links

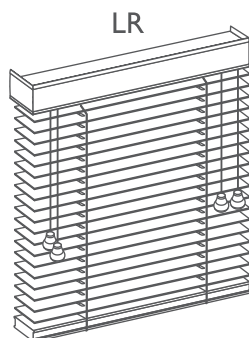

Schnur aufzug links
Schnurwendung rechts

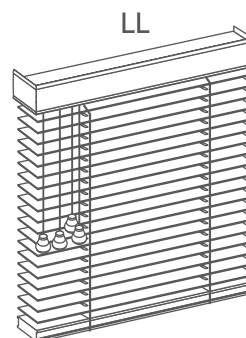

Schnurwendung links
Schnur aufzug links

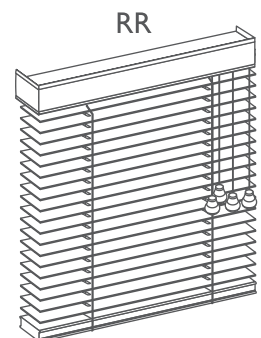

Schnur aufzug rechts
Schnurwendung rechts

Bei Anlagen bis 700 mm Breite Bedienung nur LR oder RL möglich.

Preise für Sondergrößen auf Anfrage. Alle Jalousien sind Maßanlagen und können deshalb nicht umgetauscht oder zurückgenommen werden. Technische Änderungen vorbehalten.

Montage auf dem Rahmen

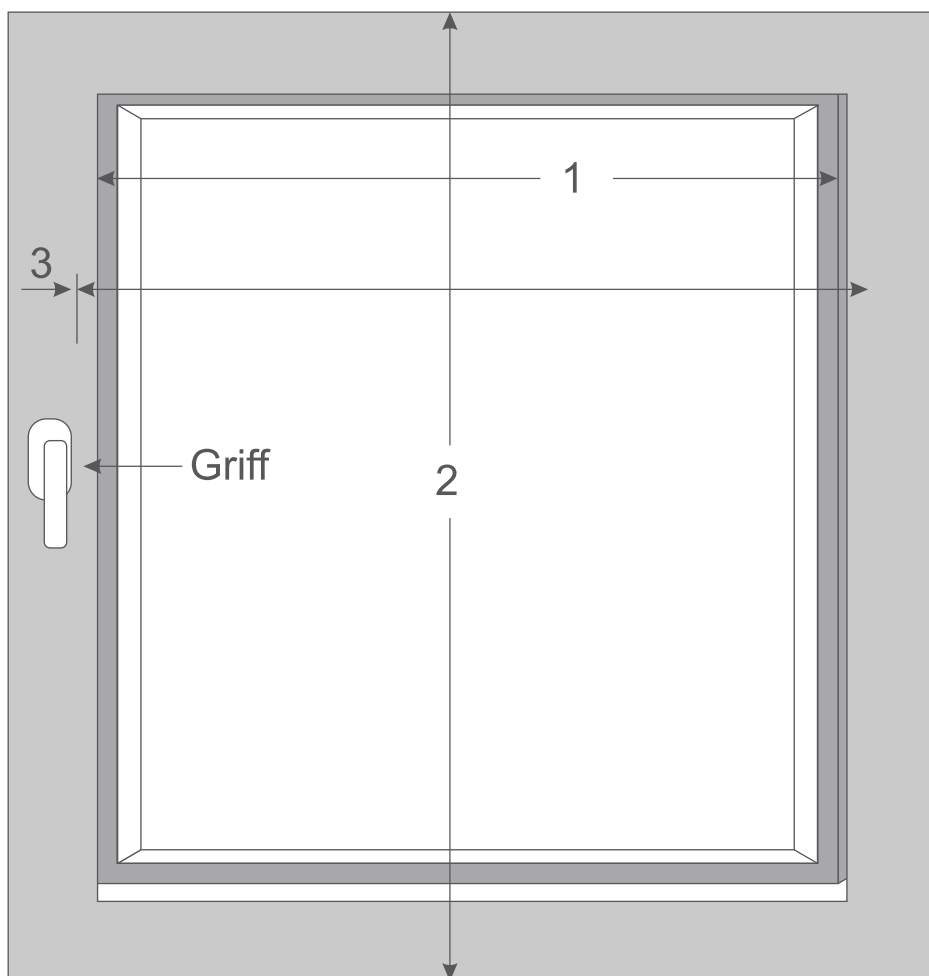

Optimale Breite Position 1, wenn die Jalousie bis zum Bediengriff gehen soll Position 3. Optimale Höhe Position 2 minus minimum 15 mm bei 25 mm Lamellen **ergibt das Fertigmaß**

So messen Sie optimal.

Montage vor der Nische / 1 Anlage

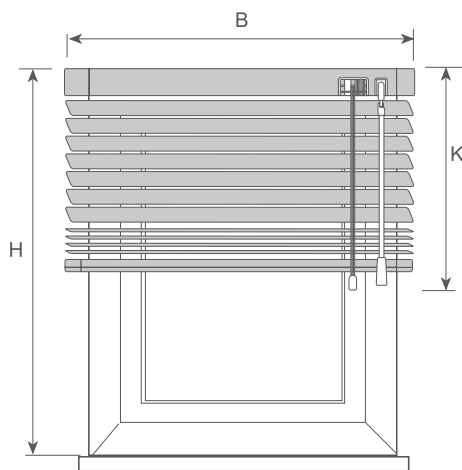

Jalousiebreite B
Nischenbreite + 100 mm
(mindestens).

Jalousiehöhe H
Nischenhöhe + 30 mm
(mindestens).

Bedienlänge K
nach Wunsch.

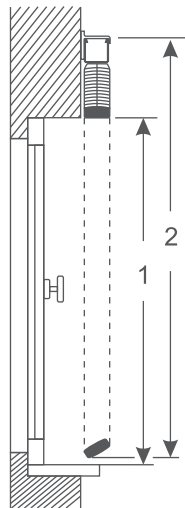

Breite
Nischenbreite zuzüglich
100 mm (3).

Bei vorstehender Fensterbank
bei 25 mm Lamellenbreite
Nischenhöhe - minus 15 mm.

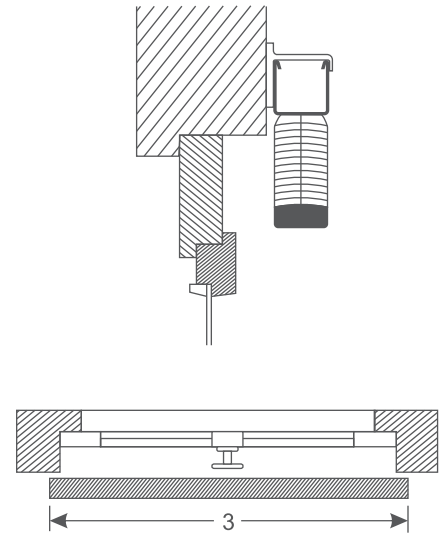

Montage vor der Nische / 2 Anlagen

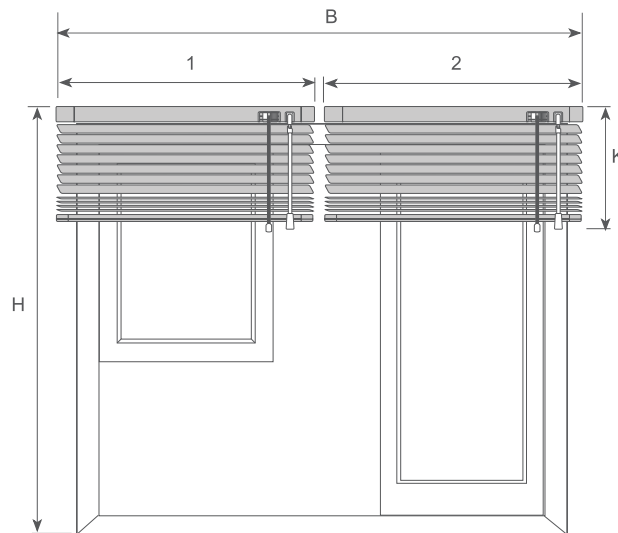

Jalousiebreite (1 + 2) B
siehe Skizze.

Jalousiehöhe H
bei 25 mm Lamellenbreite
Raum / Nischenhöhe abzüglich 15 mm.

Bedienlänge K
nach Wunsch.

Bei 2 Jalousien
Zwischenraum von
10 mm lassen.

(Raumhöhe / Raumbreite)

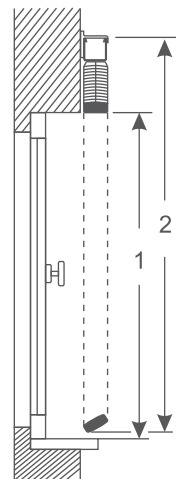

Breite
Nischenbreite
zuzüglich 100 mm.

Höhe
Nischenhöhen (1) zuzüglich
Pakethöhe, abzüglicher
halber Lamellenbreite.

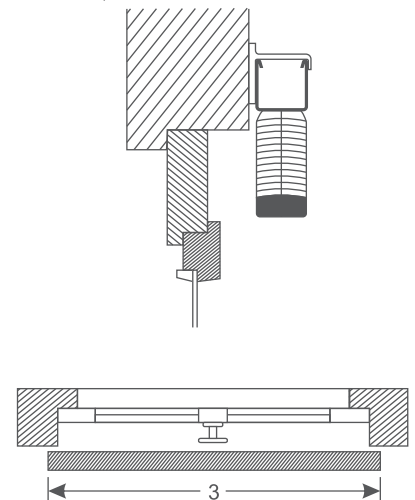

Bitte Maßskizzen wie bei Nische 1 beachten!

Preise für Sondergrößen auf Anfrage. Alle Jalousien sind Maßanlagen und können deshalb nicht umgetauscht oder zurückgenommen werden. Technische Änderungen vorbehalten.

Montage auf dem Kunststoff oder Alu Fensterflügel

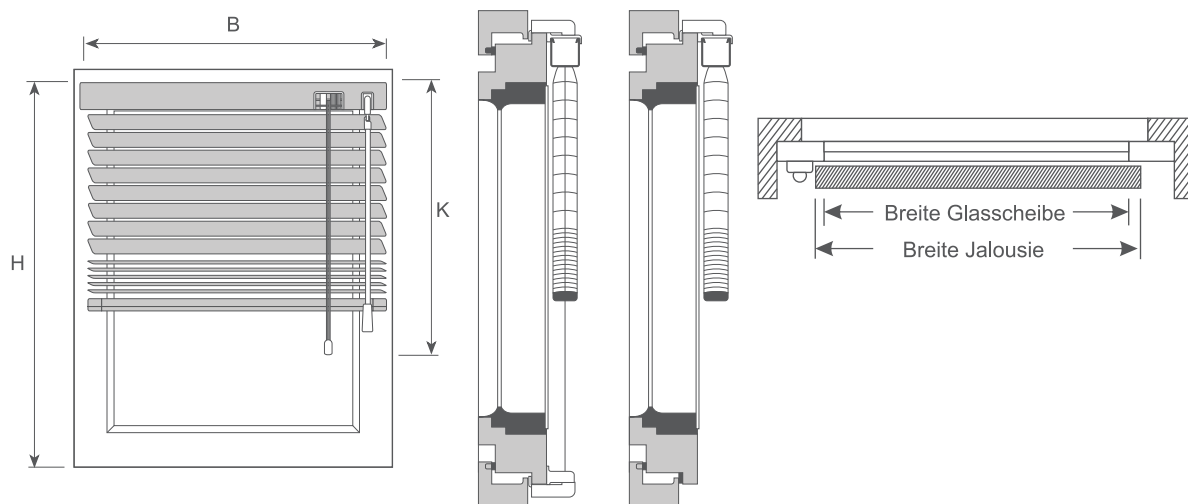

Jalousiebreite B

Flügelbreite - minus 20 mm
(Griffe beachten).

Bedienlänge K

nach Wunsch.

Breite

Sichtbare Scheibenbreite
zzgl. 30 mm min.
Berücksichtigen Sie
hervorstehende Griffe
oder Scharniere.

Höhe H

Lichtes Fensterflügelmaß
abzgl. 30 mm.

Montage in der Nische

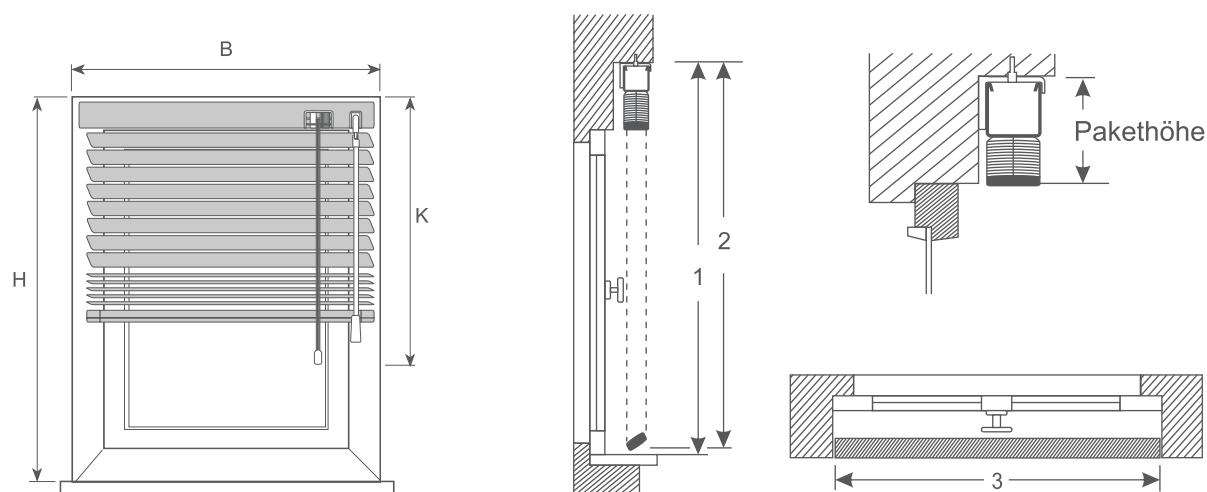

Jalousiebreite B

Nischenbreite abzüglich 10 mm mind.

Jalousiehöhe H

bei 25 mm Lamellenbreite
Nischenhöhe abzüglich 15 mm.

Bedienlänge K

nach Wunsch.

Breite

Um eine optimale Funktion
der Jalousie zu gewährleisten
empfehlen wir, die Jalousie
in Nischenbreite (3) abzüglich
10 mm zu bestellen.

Beachten Sie bei dieser Montageart, daß sich das Fenster
nach der Montage noch öffnen bzw. kippen läßt (Pakethöhe).

Preise für Sondergrößen auf Anfrage. Alle Jalousien sind Maßanlagen und können deshalb nicht umgetauscht oder zurückgenommen werden. Technische Änderungen vorbehalten.